

# 95 cm rotund NEST SWING S-Sport MANUALUL UTILIZATORULUI



Greutatea maximă a utilizatorului: 150 kg

**S-Sport International Kft.**

**HU-7030 Paks, Tolnai út 2., Ungaria**

**[www.s-sport.store](http://www.s-sport.store)**

**AVERTISMENT!** Numai pentru uz casnic familial. Nu este potrivit pentru copii sub 3 ani. A se utiliza sub supravegherea directă a unui adult. Cablu lung, risc de strangulare! Risc de cădere!



# INSTRUCȚIUNI DE UTILIZARE

## INSTRUCȚIUNI DE SIGURANȚĂ AVERTISMENT !

- 1- Vă rugăm să păstrați această foaie de instrucțiuni în siguranță pentru referințe viitoare.
- 2- Vă rugăm să nu modificați în niciun fel produsul sau detaliile de asamblare. Modificările vor afecta integritatea structurală, iar piesele de schimb vor fi suportate de cumpărător.
- 3- Utilizarea necorespunzătoare sau aplicarea defectuoasă a produsului sunt interzise în mod explicit și exonerează producătorul de orice responsabilitate. Acest produs trebuie montat de un adult înainte de utilizare.
- 4- Utilizarea articolului este permisă numai sub supravegherea permanentă a unui adult.
- 5- Produsul poate suporta o sarcină maximă de 150 kg/300lbs. Produsul nu este potrivit pentru copiii sub 36 de luni din cauza lipsei de măsuri de siguranță suplimentare și ținând cont de capacitățile mentale limitate ale copiilor mici.
- 6- Acest produs este potrivit numai pentru uz casnic familial, atât în interior, cât și în exterior.
- 7- Când instalați produsul, asigurați-vă că sistemul de joc sau altă construcție poate susține greutatea (minim 150 kg/330lbs) și că nu există riscul de prindere.
- 8- Produsul trebuie să fie la o distanță de cel puțin 2 m de toate celelalte instalații, de exemplu garduri, crengi, frânghii de rufe, ....
- 9- În această zonă de siguranță trebuie să fie prezente obiecte dure, unghiulare sau ascuțite. Suprafața de sub produs trebuie să fie plană și să absoarbă șocurile. Produsul nu trebuie așezat pe asfalt, beton sau orice altă suprafață dură. Vă sfătuim să scoateți și să depozitați toate accesoriile în timpul iernii, deoarece caracteristicile solului (atunci când este înghețat) nu sunt potrivite pentru o joacă în siguranță.
- 10- Distanța dintre punctele de suspendare de-a lungul traversei este egală sau mai mare decât distanța dintre punctele de joncțiune ale produsului, plus 4% din distanța dintre sol și grindă. A se vedea FIG. I.
- 11- Distanța minimă de la partea inferioară a scaunului balansoarului până la suprafața solului nu trebuie să fie mai mică de 14 inci. Spațiul liber lateral minim trebuie să fie de 17,5 inci.
- 12- Instrucțiuni specifice pentru reglarea lungimii frânghiei: a se vedea FIG II. Asigurați-vă că produsul atârână orizontal după ajustarea frânghiilor.
- 13- Vă rugăm să vă asigurați că traversa nu este niciodată mai înaltă de 2,5 m. Asigurați-vă că copiii nu se urcă pe produs pentru a ajunge la grinda de sus.
- 14- Pentru a evita încălzirea leagănului, nu-l așezați cu fața la soare. Pe vreme caldă, verificați dacă suprafața de ședere nu este prea fierbinte.
- 15- Toate piesele trebuie verificate în mod regulat. Pentru înlocuirea materialului și extinderea echipamentului de joacă, vă rugăm să contactați furnizorul. În consecință, siguranța va fi garantată.
- 16- Acest produs poate fi utilizat numai în combinație cu cârlige de balansare suficient de puternice, cu un rulment de nailon. Numai în acest caz poate fi asigurată siguranța. Este interzisă în mod explicit utilizarea inelelor metalice pe un sistem de suspendare fără un element articulată.
- 17- Asigurați-vă că elementele de fixare filetate care conectează componentele structurale au un mecanism de blocare, cum ar fi șaibe de blocare, piulițe cu autoblocare sau alte caracteristici concepute pentru a menține leagănul în siguranță.

## LISTA DE PIESE

- Scoateți toate piesele din ambalaj și verificați dacă este ceva deteriorat și dacă toate piesele sunt prezente.

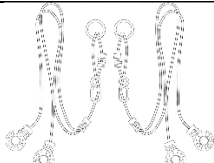
ARTICOL	IMAGINEA PARȚIALĂ	MODEL	QT
A		Suprafața de ședere a leagănului cuibului	1
B		Tuburi curbate cu spumă de absorbție a șocurilor	4
C		Frânghie cu inel și suspensii din plastic	2

### CUM SE INSTALEAZĂ

A - Distanța dintre punctele de susținere de-a lungul traversei.

B - Distanța dintre punctele de joncțiune ale elementului oscilant și mijloacele de suspendare.

h - Distanța de la sol până la partea inferioară a traversei.

Distanța lui A poate fi calculată luând măsura înălțimii și înmulțind-o cu 0,04, apoi adăugând măsura lățimii. Distanța lui A trebuie să fie egală sau mai mare decât această valoare.

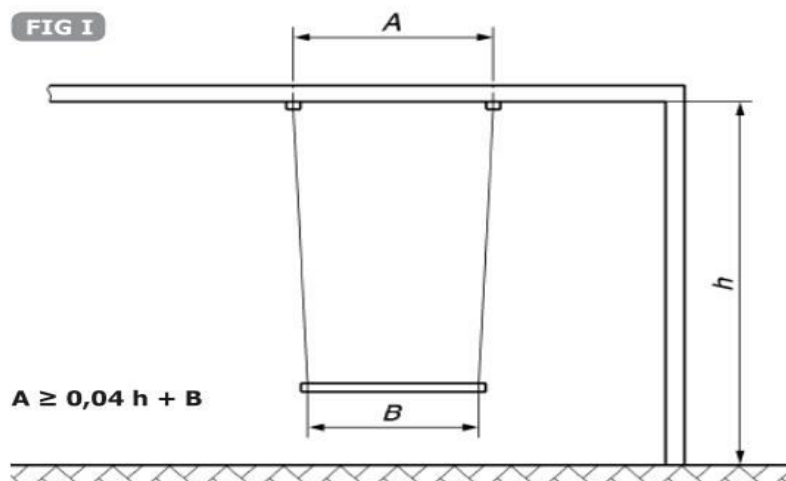

### Exemplu:

H=2.5M B=65CM

$(0.04 \times 250\text{CM}) + 65\text{CM} \quad A \geq 75 \text{ CM}$

## CUM SE REGLEAZĂ FRÂNghiILE

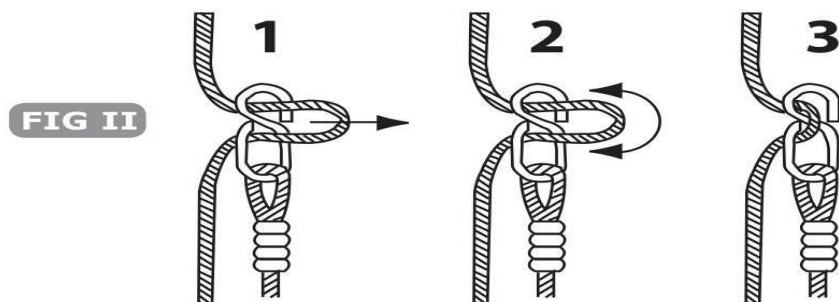

## ETAPE DE ASAMBLARE

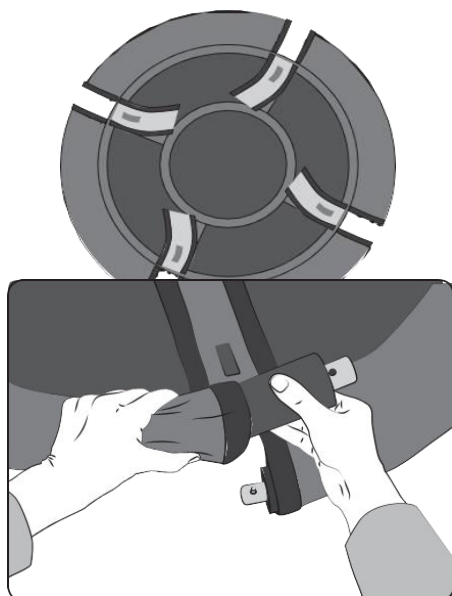

1. Așezați covorașul scaunului pe podea și deschideți clapele de velcro.

2. Introduceți cele patru tuburi curbate în scaunul pânzei prin deschiderile clapetei, formând un cerc. Nu îndepărtați spuma de absorbție a șocurilor de pe tuburi.

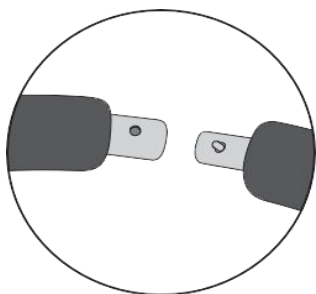

Asigurați-vă că un capăt de tub mai gros cu o gaură urmează un capăt de tub cu un buton. Nu asamblați tuburile acum.

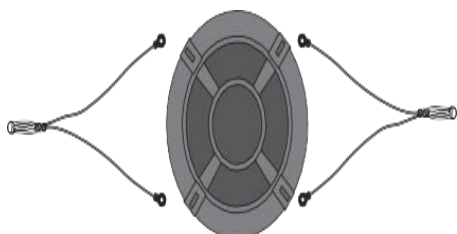

3. Puneți cele două frânghii cu conectori de plastic lângă covorașul scaunului, ca în imaginea din stânga.

4. Acum conectați tuburile prin apăsarea butonului de la capătul **tubului contractat**. Blocarea se face prin apăsarea butonului.

5. Introduceți conectorul de plastic al frânghiei din partea de sus prin deschiderea clapetei de velcro. Vă rugăm să rețineți că pe partea interioară a conectorilor din plastic sunt inscripționate literele "I" și "II".

**Asigurați-vă că "I" este îndreptat spre tubul contractat cu buton, iar "II" este îndreptat spre tubul cu gaură. Iar atunci când acoperiți conectorul de plastic la tub, vă rugăm să acoperiți mai întâi partea "II" la tub, apoi partea "I". Asigurați-vă că butonul este introdus complet în gaură până când puteți vedea butonul pe suprafața găurii, ca în imaginea următoare.**

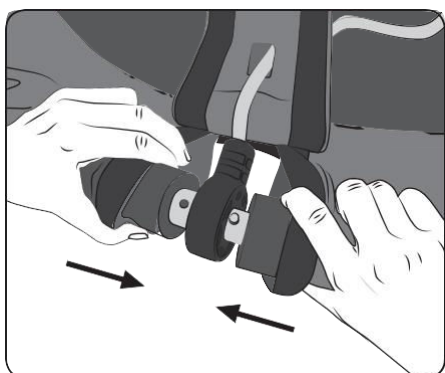

6. Acum închideți clapele Velcro. Ansamblul este astfel terminat.

**În cele ce urmează este prezentat modul de dezasamblare a leagănului:**



Deschideți clapele de velcro și împingeți spuma de absorbție a șocurilor în lateral. Apăsăți butonul pentru a trage tuburile în afară.

### **INSPECȚIE ȘI ÎNTREȚINERE**

Frecvența inspecției și a întreținerii va varia în funcție de tipul de echipament sau de materialele utilizate sau de alți factori (de exemplu, utilizarea intensă, nivelurile de vandalism, locația de coastă, poluarea aerului, vârsta echipamentului, .....). O atenție deosebită trebuie acordată cârligelor de leagăn, inelelor, oiștilor, sudurilor din plastic și frânghiilor. Părțile metalice mobile trebuie unse în mod regulat.

Verificați dacă există șuruburi și margini ascuțite în toate acoperitoarele și înlocuiți-le dacă este necesar.

Inspecție vizuală de rutină (săptămânal sau lunar)

Verificați întotdeauna dacă șuruburile și piulițele sunt bine fixate,

Verificați suprafața de absorbție a șocurilor pentru a vedea dacă există obiecte care nu au ce căuta acolo.

Verificați dacă lipsesc piese.

Verificați distanțele de împământare a echipamentului.

Inspecția operațională (1 până la 3 luni)

Verificați stabilitatea construcției.

Verificați fiecare piesă pentru uzură excesivă și înlocuiți-o dacă este necesar.

Inspecție anuală (de 1 sau 2 ori pe an)

Verificați dacă există rugină și coroziune.

Verificați fiecare piesă pentru uzură excesivă și înlocuiți-o dacă este necesar.

**Importator: S-Sport International Kft.**

**7030 Paks, Tolnai út 2.**

**[www.s-sport.ro](http://www.s-sport.ro)**